

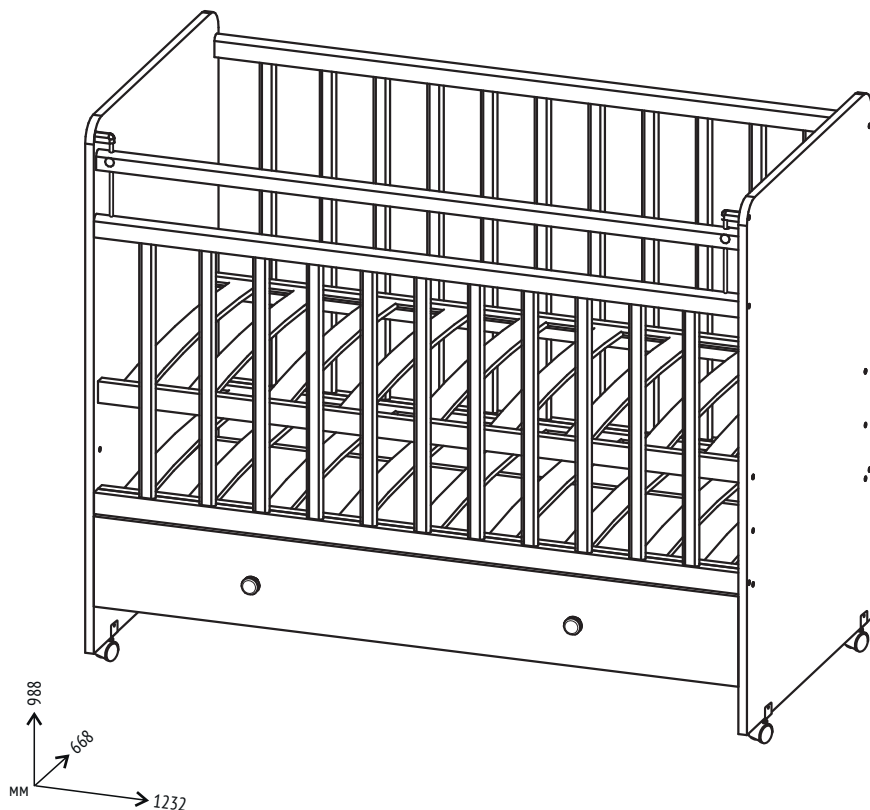

КРОВАТЬ ДЕТСКАЯ ФЕЯ 700



Внимательно прочтите это руководство перед эксплуатацией изделия. Пожалуйста, следуйте всем указаниям данного руководства. Сохраняйте руководство в течение всего срока эксплуатации изделия.

ТРЕБОВАНИЯ ПО ТЕХНИКЕ БЕЗОПАСНОСТИ, ПРАВИЛА ХРАНЕНИЯ И ЭКСПЛУАТАЦИИ

1. Внимательно ознакомьтесь с требованиями настоящего руководства по эксплуатации.
2. Оберегайте кровать от ударов и механических повреждений.
3. Для исключения травмирования, перед началом эксплуатации убедитесь в правильности и надежности сборки в соответствии с требованиями настоящего руководства.
4. Для исключения опрокидывания, не допускайте влезания ребенка на боковые стенки кровати.
5. Кровать должна храниться в закрытых помещениях при температуре не ниже +2°C и относительной влажности воздуха от 45 до 70%.
6. Кровать рекомендуется протирать влажной тканью и затем насухо мягкой чистой тканью.

ГАРАНТИИ ИЗГОТОВИТЕЛЯ

1. Предприятие-изготовитель гарантирует соответствие кровати требованиям нормативных документов при условии соблюдения потребителем правил хранения, транспортирования, эксплуатации и сборки.
2. Гарантийный срок эксплуатации кровати - 6 месяцев.
3. При отсутствии в руководстве по эксплуатации даты продажи, подтвержденной печатью торговой организации, гарантийный срок исчисляется со дня изготовления.
4. Гарантийный срок хранения - 2 года со дня изготовления.
5. Срок службы изделия 7 лет.

СВИДЕТЕЛЬСТВО О ПРИЕМКЕ

Кровать детская трансформируемая Фея 700 № _____ изготовлена и принята в соответствии с обязательными требованиями действующей технической документации и признана годной для эксплуатации.

Представитель ОТК _____

Дата изготовления _____

Упаковщик _____

Изготовитель оставляет за собой право на внесение незначительных технических изменений, не отраженных в данном руководстве



www.topol.ru

Произведено: ОАО "Воткинская промышленная компания",
Россия, 142531, Московская обл., г. Электрогорск
Юридический адрес: ОАО "Воткинская промышленная компания",
Россия, 427430, г. Воткинск, ул. Речная 2



Ремонт, замена деталей и узлов изделия в период
гарантийного срока производится по адресу:
427430, г. Воткинск, ул. Речная 2, Служба сервиса
тел./факс: +7 34145 436 25
e-mail: servicevpk@topol.ru

Дата продажи _____

Штамп торгующей организации

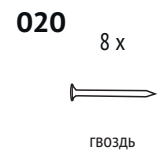
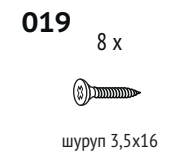
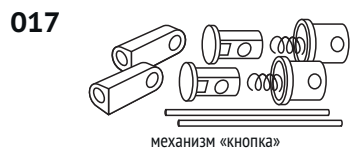
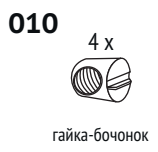
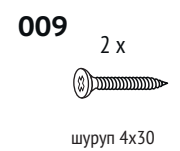
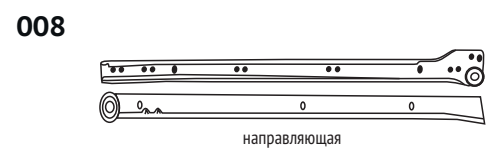
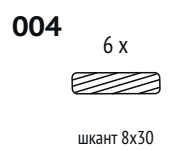
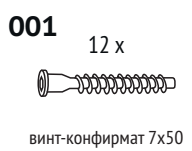
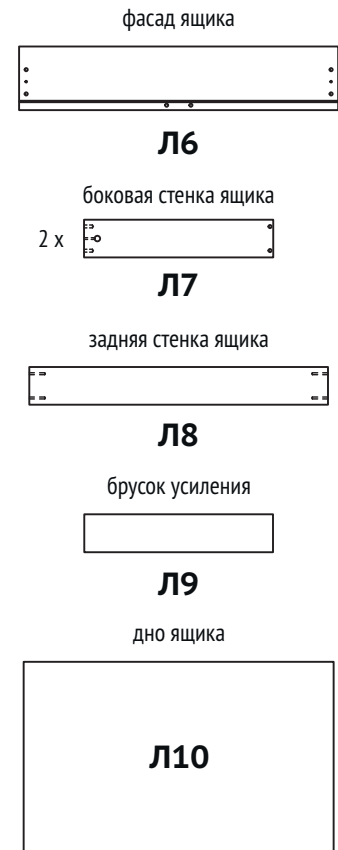
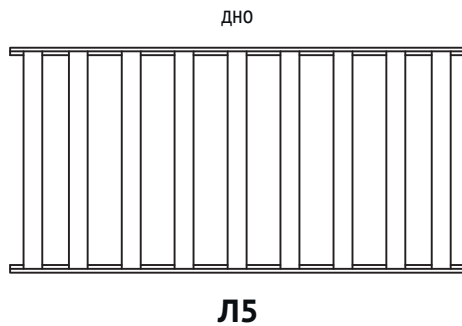
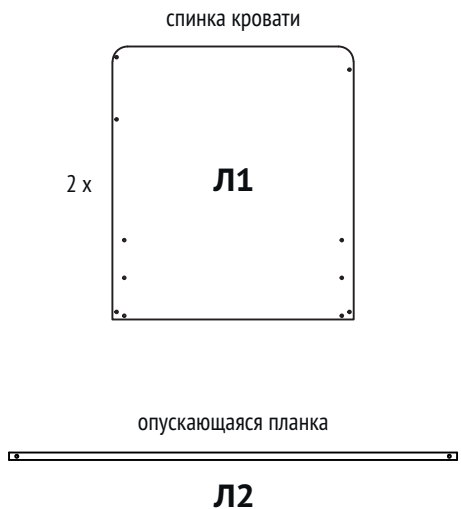

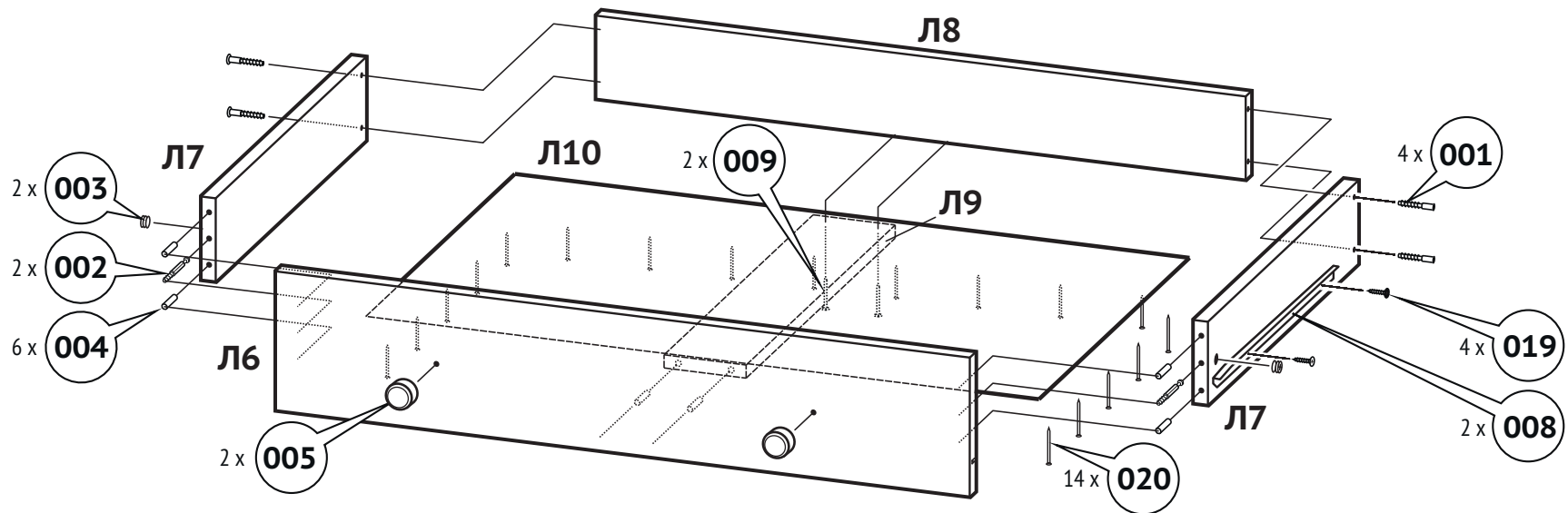

Сборка ящика

- 1) Собрать боковые стенки ящика (Л7), заднюю стенку ящика (Л8) и фасад (Л6) как показано на рисунке при помощи винтов-конфирматов (001), стяжки эксцентриковой (002+003) и шкантов (004).
- 2) Закрепить дно (Л10) гвоздями (020).
- 3) Закрепить брусок усиления (Л9) на фасаде (Л6) шкантами (004), к задней стенке (Л8) шурупами (009).
- 4) Установить подвижную планку направляющих (008) на боковые стенки (Л7) при помощи шурупов (019). **При установке базируйте направляющую по передней кромке боковой стенки, при этом ролик должен находиться ближе к задней стенке ящика.**
- 5) Установить ручки ящика (005).

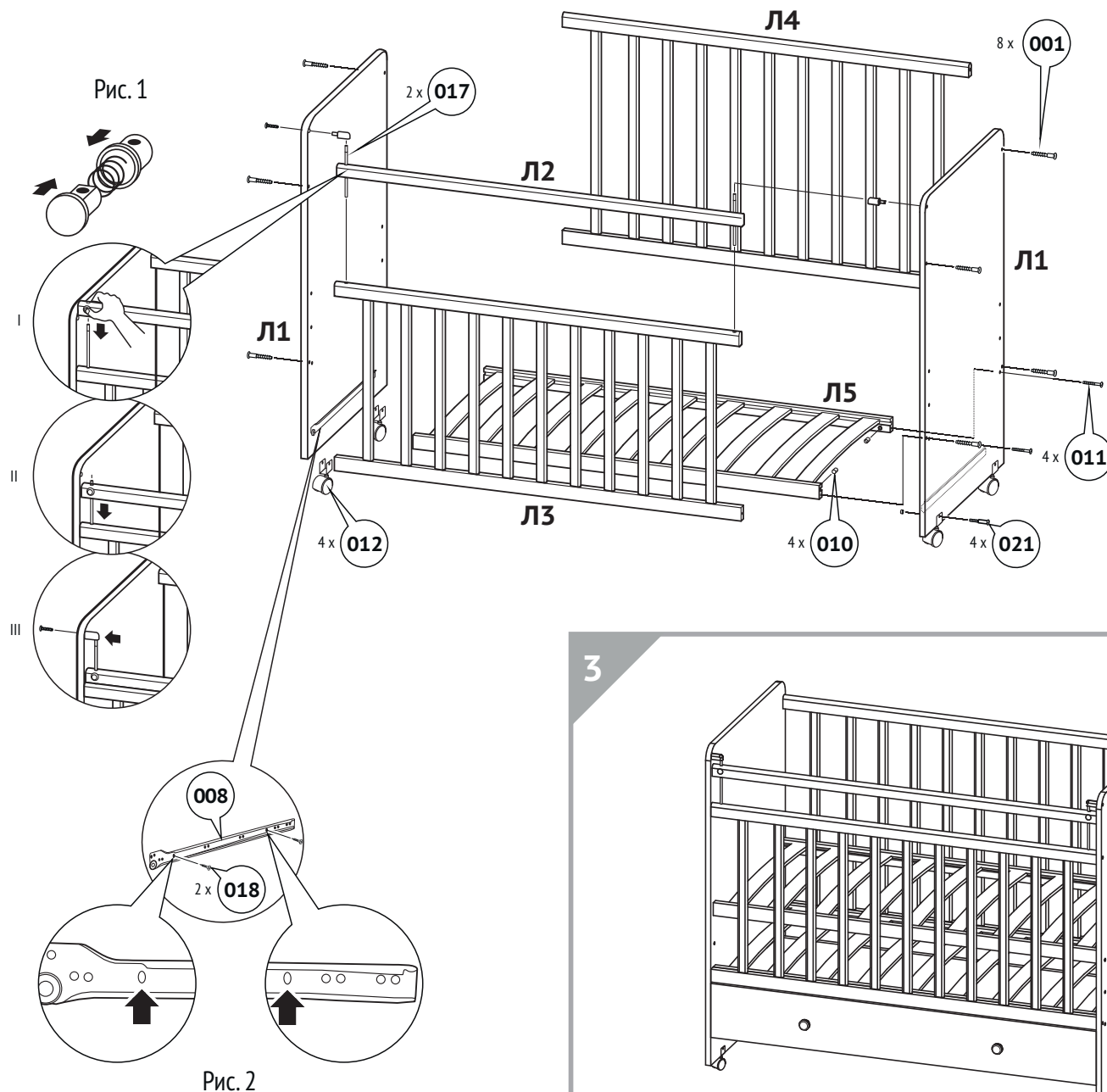

Сборка кровати

- 1) Установите направляющие ящиков (008) на спинки кровати (Л1) с помощью винтов (018) через регулировочные отверстия (эллипсоидной формы) как показано на рисунке 2.
- 2) Установите дно кровати (Л5) на нужном уровне и закрепите его при помощи винтов М6х50 (011) и бочонков (010).
- 3) Соедините заднее и переднее боковые ограждения (Л3 и Л4) со спинками кровати (Л1) при помощи винтов конфирматов (001).
- 4) Соберите механизм опускания планки (Л2), как показано на рисунке 1.
- 5) Прикрутите к спинкам кровати опоры колесные (012) при помощи стяжек (021).
- 6) Вставьте собранный ящик по направляющим.

Убедитесь в прочности и безопасности креплений!

ТЕПЕРЬ КРОВАТКА ГОТОВА К ИСПОЛЬЗОВАНИЮ.